



REFERENCIA CAFTE	REFERENCIA ETS	Plano	Hoja	Total	NOMBRE DEL PLANO		
					Línea 1	Línea 2	Línea 3
TTE-IS-23003-SE-AN1-0	3-SEUSA-23-001-A	0	01	FIN	INDICE DE PLANOS		
TTE-IS-23003-SE-AN1-1.1	3-SEUSA-23-002-A	1.1	01	FIN	SITUACIÓN ACTUAL	ARQUITECTURA DE SEÑALIZACIÓN	TRAMO AIA - USURBIL - LASARTE (M)
TTE-IS-23003-SE-AN1-1.2	3-SEUSA-23-003-A	1.2	01	FIN	SITUACIÓN ACTUAL	ESQUEMA DE COMUNICACIONES	RELACIONES DE BLOQUEO Y TELEMANDO CTC

A	PRIMERA EMISIÓN	FEB.24	IOS	ETS	
REV.	CLASE DE MODIFICACION	FECHA	NOMBRE	COMP.	OBRA
BERRIKUSPENAK / REVISIONES					
AHOLKULARIA / CONSULTOR			INGENIARI EGILEA INGENIERO AUTOR		
			 Ibañeta Saezma Colegiado N° 12.732		
AHOLKULARIAREN ERREFERENTZIA REFERENCIA CONSULTOR			ERREFERENTZIA REFERENCIA		
TTE-IS-23003-SE-AN1-0			3-SEUSA-23-001-A		



ENCLAVAMIENTO LASARTE

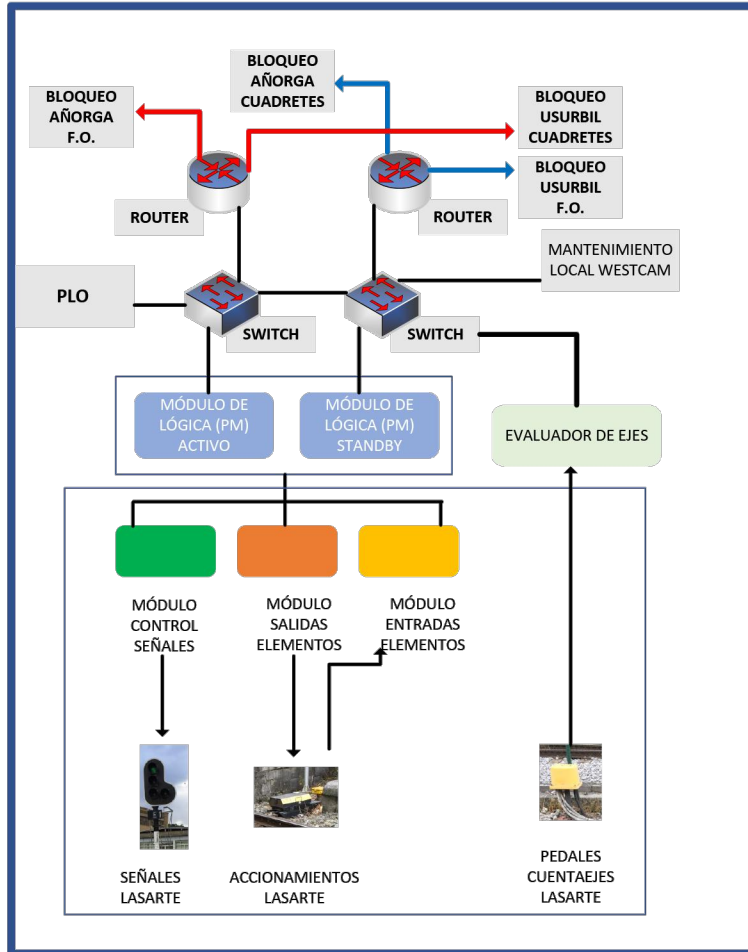

CONTROLADOR DE OBJETOS LASARTE MERCANCÍAS

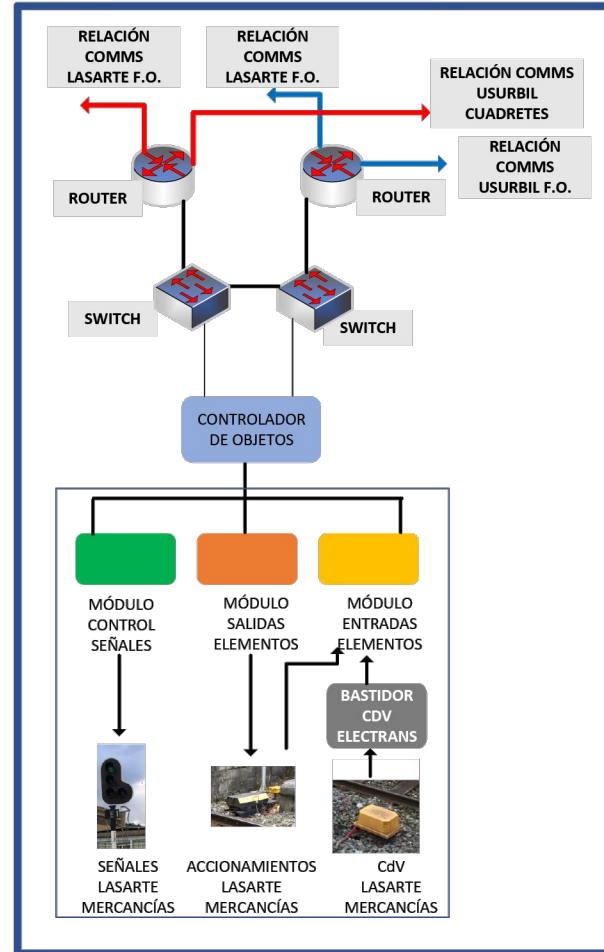

ENCLAVAMIENTO USURBIL

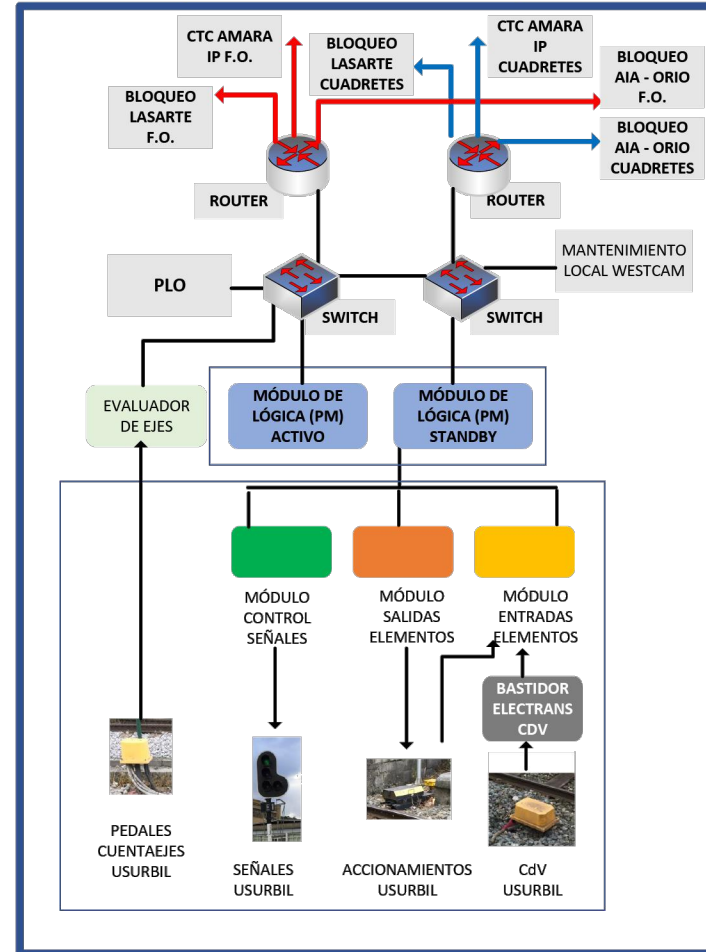

ENCLAVAMIENTO AIA - ORIO

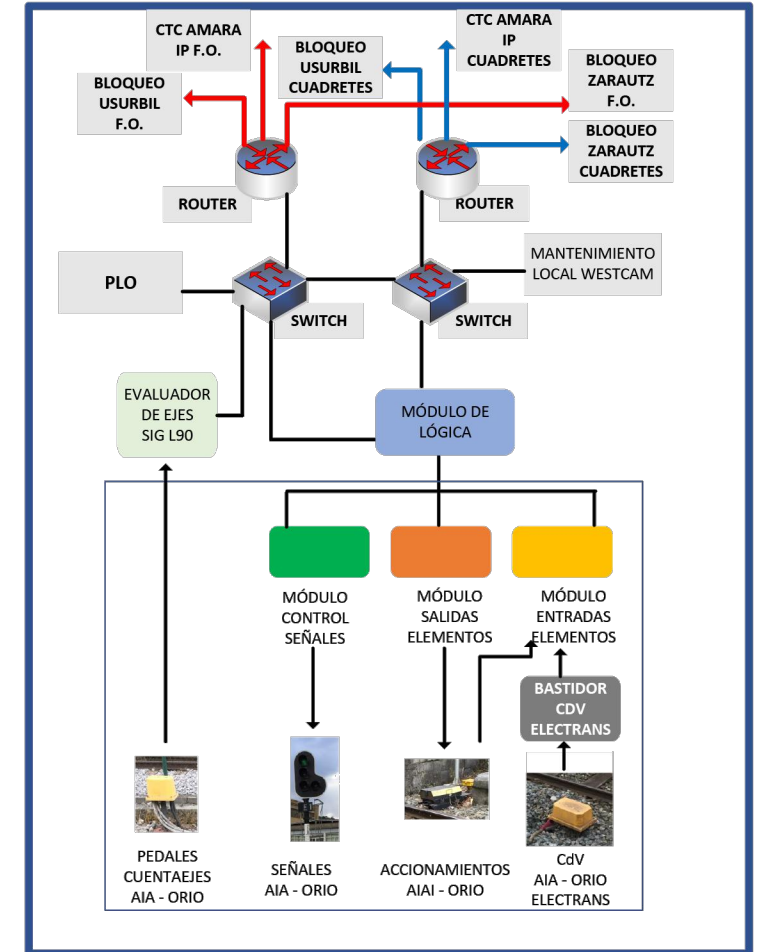

REV.	CLASE DE MODIFICACION	FECHA	NOMBRE	COMP.	OBRA
A	PRIMERA EMISIÓN	FEB.24	IOS	ETS	
BERRIKUSPENAK / REVISIONES					
AHOLKULARIA / CONSULTOR			INGENIARI EGILEA INGENIERO AUTOR		
			 Ibañeta Saezma Colegiado N° 12.732		
AHOLKULARIAREN ERREFERENTZIA REFERENCIA CONSULTOR			ERREFERENTZIA REFERENCIA		
TTE-IS-23003-SE-AN1-1.1			3-SEUSA-23-002-A		

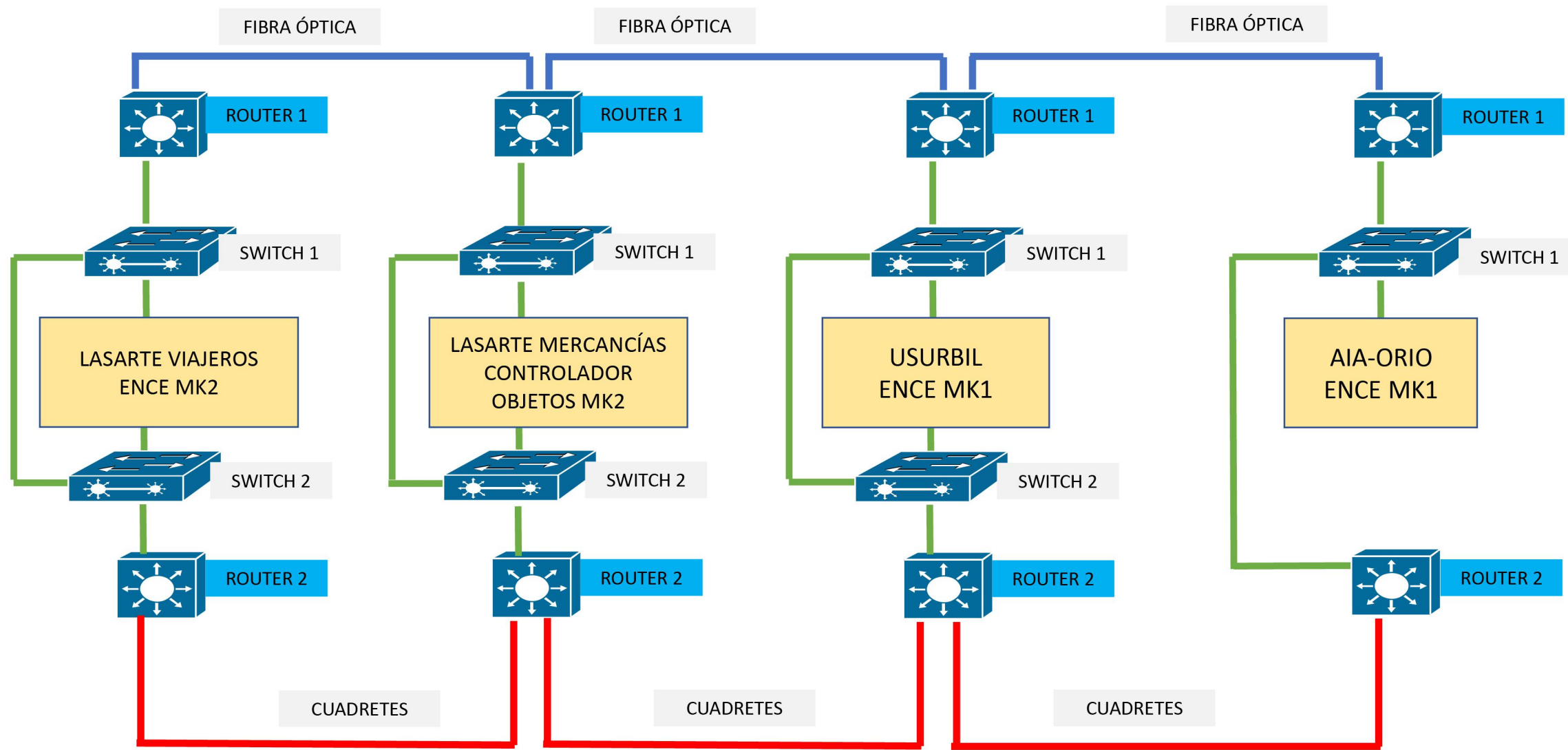

A	PRIMERA EMISIÓN	FEB.24	IOS	ETS	
REV.	CLASE DE MODIFICACION	FECHA	NOMBRE	COMP.	OBRA
BERRIKUSPENAK / REVISIONES					
AHOLKULARIA / CONSULTOR			INGENIARI EGILEA INGENIERO AUTOR		
			 Ibañeta Saezma Colegiado N° 12.732		
AHOLKULARIAREN ERREFERENTZIA REFERENCIA CONSULTOR			ERREFERENTZIA REFERENCIA		
TTE-IS-23003-SE-AN1-1.2			3-SEUSA-23-003-A		